

**Papel para**  
**Consumo Interno**  
**Empresarial**



Línea Transaccional  
/ Rollos Punto de  
Venta



# 1. INTRODUCCIÓN



# ROLLO PDV EN NUESTRA VIDA COTIDIANA





# ¿QUÉ TIPO DE ROLLOS PDV MANEJAMOS?



## 1. Rollo de Papel Bond



## 2. Rollo de Papel Térmico (más usado)



## 3. Rollo de Papel Autocopiante



VARIOS CB, CF

*\*Los logos y marcas aquí señaladas se refieren al papel que utilizamos en nuestro proceso de conversión.*



## ¿CUÁLES SON LAS MEDIDAS DE UN ROLLO?



- A. Ancho del Rollo (milímetros, ej. 57 mm)
- B. Largo del rollo (metros, ej. 52 mts)
- C. Diámetro exterior (milímetros, ej. 60 mm)
- D. Tamaño del centro (total)
- E. Tamaño del centro (interno)
- F. # de Hojas y Gramaje del papel

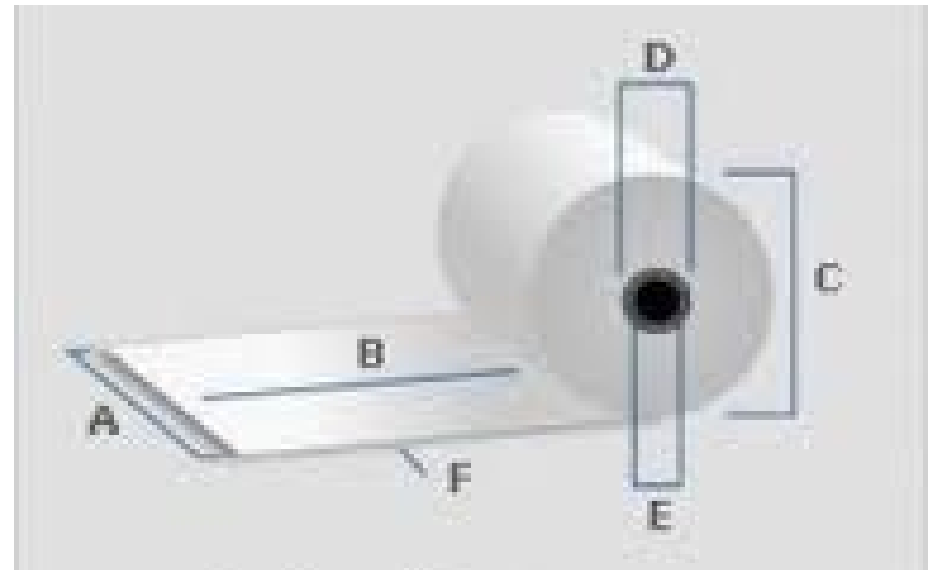



¿QUÉ MEDIDAS HAY EN EL MERCADO?

## Ancho x Diámetro en Milímetros

1. 70x70mm

2. 76x76mm

3. 57x60mm

4. 76x70mm

5. ....

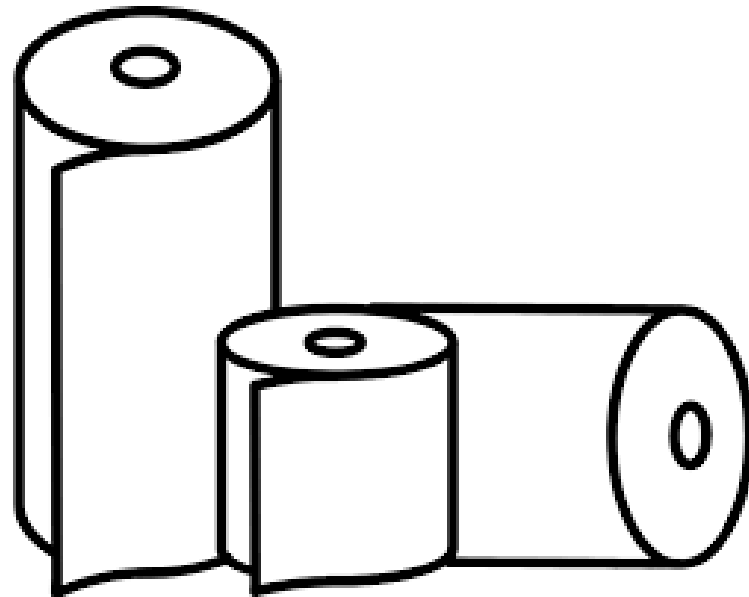



¿QUÉ MEDIDAS HAY EN EL MERCADO?



## Gramaje (Grosor Papel)

**1.58 grs** (medida de línea Bytm)

2.55 grs

3.48 grs

4.60 grs

5.....

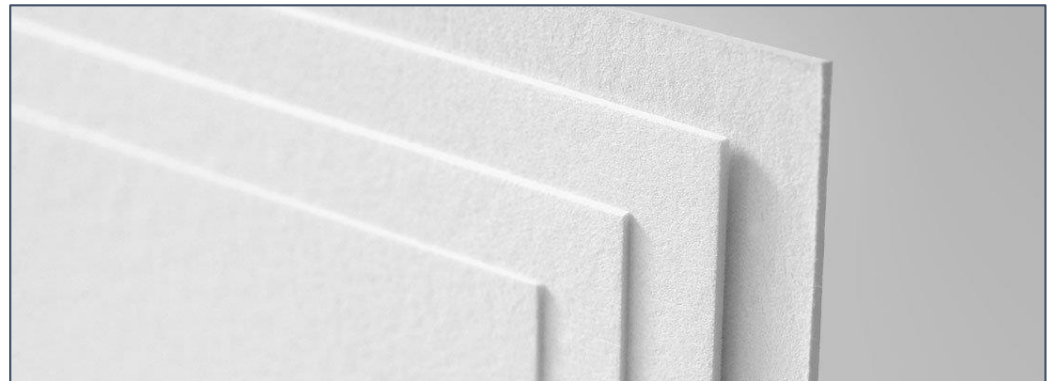



# FICHA TÉCNICA DEL PAPEL QUE UTILIZAMOS

## Térmico

 OJI PAPÉIS ESPECIAIS



### Termoscript KPH AF 58

Thermal paper for tax coupons, bank vouchers, cards and general receipts.

Papel térmico para cupones fiscales, extractos bancarios, tarjetas y recibos en general.



TECHNICAL SPECIFICATION | ESPECIFICACIÓN TÉCNICA 











# FICHA TÉCNICA DEL PAPEL QUE UTILIZAMOS





## Térmico



### Paper Features | Características del Papel

Grammage	Thickness	Bekk Smoothness thermal side	Óptical Density Atlantek 400	Image Durability	Sensitivity	Paper Color
Gramaje	Calibre	Lisura Bekk cara estucada	Densidad Óptica Atlantek 400	Durabilidad de la imagen	Sensibilidad	Color del Papel
						
58±5	60±5	Min. 300	Min. 1,0	10		

### Image Stability | Estabilidad de la imagen

Temperature (60°C - 24h) Temperatura (60°C - 24h)		> 95%
Moisture (40° - 90%u.r - 24h) Humedad (40° - 90%u.r - 24h)		> 90%
Fluorescent Light - 24h Luz Fluorescente - 24h		> 95%
Sunlight - 5h Luz Solar - 5h		> 75%

### Dynamic Sensitivity | Sensibilidad Dinámica

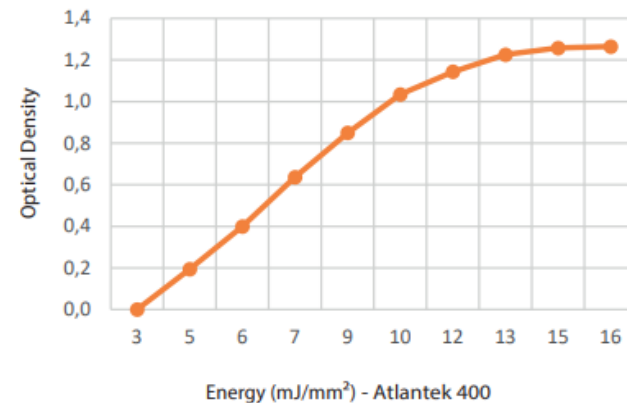

\*Conditions: Paper must be well sensitized, stored at dry environment up to 25°C, not exposed to UV or fluorescent lights and not in contact with chemicals or plastic materials.

\*Condiciones: Papel debe estar bien sensibilizado, almacenado en ambiente seco hasta 25°C, no debe ser expuesto a luces UV o fluorescente y no tener contacto con productos químicos o materiales plásticos.



## 2. COMERCIALIZACIÓN



# ¿QUÉ ROLLOS PRODUCE BYTM?



## 1. Rollo Bond

1. Medidas Estándar:
  1. 76 x 70 mm ; 56 grs
  2. 75 x 70 mm ; 56 grs
  3. 57 x 70 mm ; 56 grs
2. Medida Especial (mínimo 500 piezas)

## 2. Rollo Térmico

1. Medidas Estándar
  1. 80 x 70 mm ; 58 grs
  2. 79 x 62 mm ; 58 grs
  3. 78 x 65 mm ; 58 grs
2. Medida Especial (mínimo 1000 piezas)

## 3. Rollo Autocopiante No hay medidas estándar

1. Medida Especial (mínimo 2,000 piezas)
  1. Papeles: CB Blanco / CF Azul



## ¿TIENEN PERSONALIZACIÓN?



### 1. Impresión de Hasta 1 Tinta x Lado (min 3,000 rollos)

LADO A: TINTA AZUL

LADO B: TINTA ROJA



# ¿CÓMO ES NUESTRO PROCEDIMIENTO DE VENTA?



## 1. Agendar Cita y Solicitar al Cliente lo siguiente:

1. Tipo de Rollo
2. Volumen Mensual Aproximado
3. Medida del Rollo (ficha técnica)
4. **2 Muestras Física del Rollo (indispensable)**
5. Lugar(es) de Entrega
6. Requisitos de Entrega, ejemplo:
  1. Cajas de 50 piezas c/u
  2. Lote
  3. Código de Barras
  4. Paletizado y Tarimas
7. Áreas de Oportunidad con su Proveedor Actual, ¿qué servicio adicional requerirían?
8. ¿Condiciones Comerciales Especiales? Ejemplo, días de crédito, descuento por pronto pago, etc.

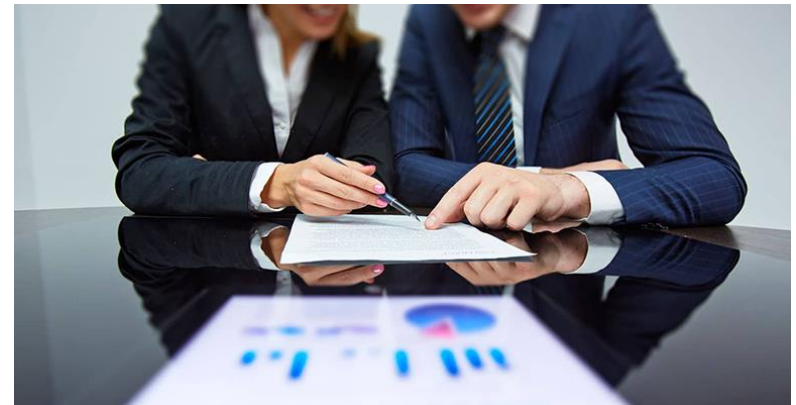



## ¿CÓMO ES NUESTRO PROCEDIMIENTO DE VENTA?



2. BYTM efectuará un Análisis y Elaborará Propuesta con lo siguiente:

1. Datos del Rollo Actual (muestra):

- Metraje, Peso, Gramaje, tipo de Centro, ficha técnica.

2. Condiciones Comerciales estándar (a revisar por área de crédito):

- 30 días de Crédito
- 10 – 15 días para la primer entrega o pedidos no programados.
- Se manejaría inventario de reserva para entregas programadas mediante OC.

3. Programa de Prueba (si es necesario)





bytm

¡MUCHAS  
GRACIAS!

📍 Avenida Año de Juárez 340 - 5 Col. Granjas  
San Antonio CDMX, C.P. 09070

📞 (55) 54456045  
(55) 5445 5685

[info@bytm.mx](mailto:info@bytm.mx)  
[www.bytm.mx](http://www.bytm.mx)